





Cielo de apariencia monolítica con modulaciones de hasta 4' x 6' (1220 x 1830 mm), de atractiva superficie textil, fabricado en base a fibras textiles (fibra de vidrio y poliéster). Tiene un excelente comportamiento acústico. Uso de perfilería estándar 15/16". Ignífugo (según norma americana). Sistema de suspensión con perfilería oculta que permite una cantería abierta entre paneles de 6 mm. Es un cielo muy registrable para acceso al pleno y compatible con distintos tipos de iluminación y otros accesorios. Es un cielo resistente y durable, con buen comportamiento ante cambios de temperatura y humedad. Tiene una composición inorgánica, que previene la formación de moho y el crecimiento de hongos.

Techstyle Canvas ofrece otras alternativas de terminación a los colores estándar blanco y negro. Las posibilidades van desde miles de colores sólidos hasta variadas texturas, incluyendo cuero, vetas de madera y otros. Las características técnicas de este producto son las mismas que las del cielo Techstyle estándar.

DESCRIPCIÓN TÉCNICA

MATERIAL	ESPESOR (mm)	PESO (kg/m ²)	MÓDULOS (mm)	RENDIMIENTO (unidad /m ²)
FIBRA DE VIDRIO CON POLIÉSTER NO TEJIDO	28	1,24	610 x 1220	1,35
			610 x 1830	0,9
			1220 x 1220	0,67
			1220 x 1830	0,45

- Colores: blanco (stock), negro, canvas y texturas (a pedido)
- Usos: cielos
- Especificaciones acústicas: NRC 0,85 (ASTM C 423), SAA 0,89 (ASTM C 423), CAC 17 (ASTM C 423) (ASTM E 1414)
- Reflectancia lumínica: LR-1 (75%) (ASTM E 1477)
- Resistencia al fuego: clase A (1) (ASTM E 84) (ASTM E 1264), llama < 25, humo < 50
- Resistencia a la humedad: resistencia de 95% a 40°C de temperatura

MONTAJE

Los cielos acústicos Techstyle permiten el total acceso al pleno. El panel, que es muy liviano, cuelga del perfil grid durante el mantenimiento. Además, el sistema de clips mantiene el panel alineado por toda la vida del cielo.

SISTEMA DE REGISTRO CIELO TECHSTYLE

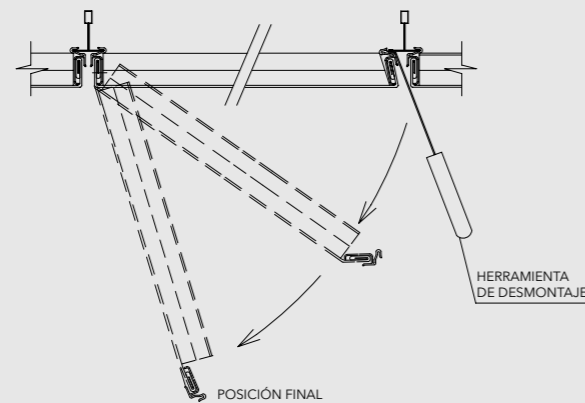

PERFIL PERIMETRAL CIELO TECHSTYLE

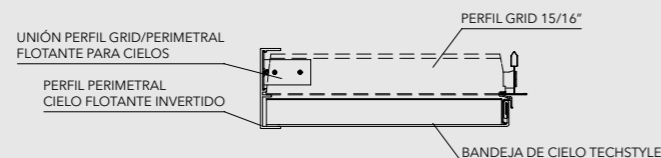

INSTALACIÓN

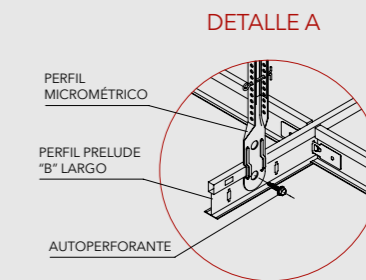
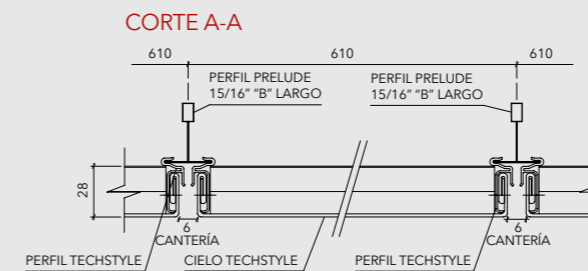
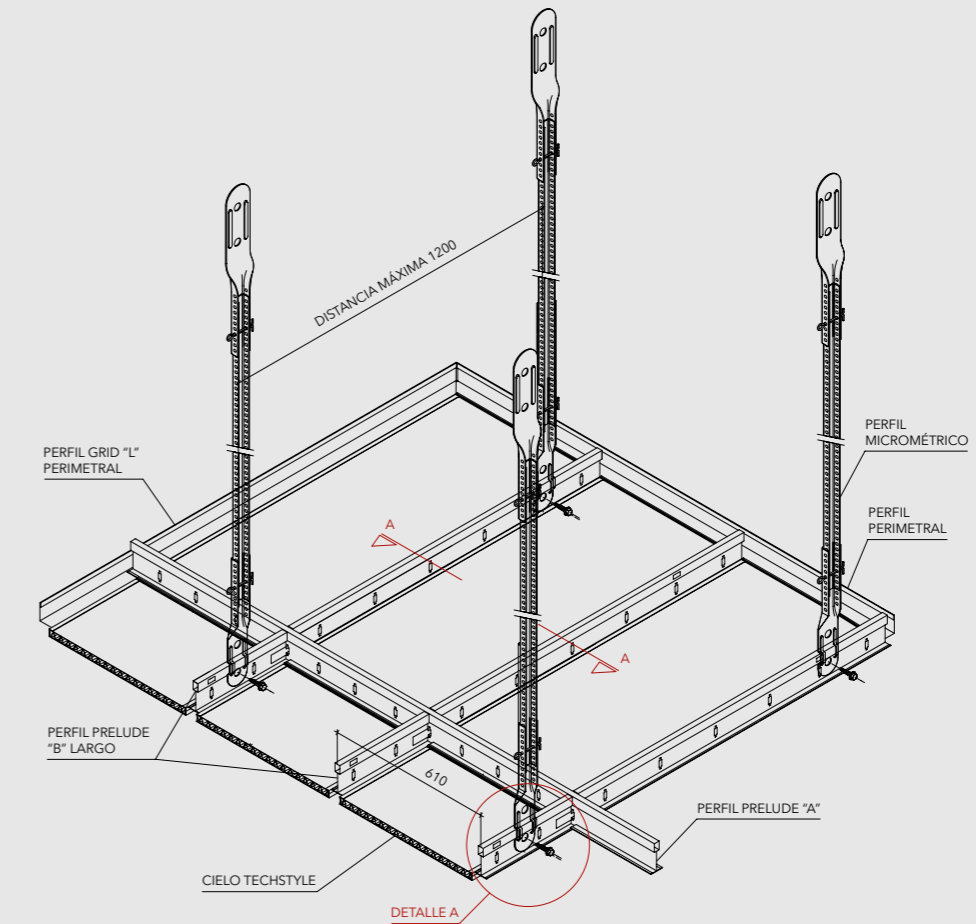

COMPORTAMIENTO ACÚSTICO

Los cielos Techstyle tienen propiedades acústicas notables que provocan la reducción del ruido a través de un amplio espectro de frecuencias, convirtiéndolo en productos ideales para requerimientos acústicos.

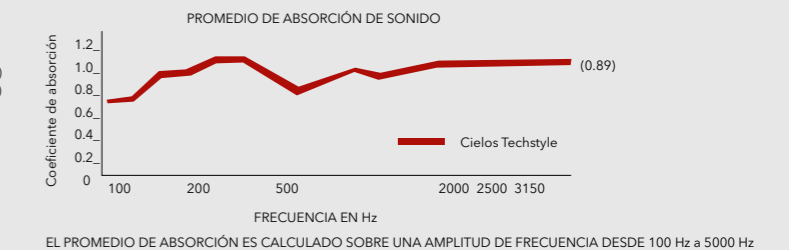
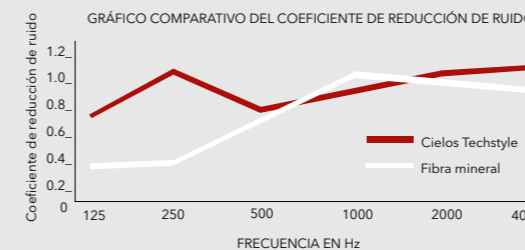

EL PROMEDIO DE ABSORCIÓN ES CALCULADO SOBRE UNA AMPLITUD DE FRECUENCIA DESDE 100 Hz a 5000 Hz

RETROFIT: LO ÚLTIMO EN RECICLAJE DE CIELOS

Muchas veces, en los recintos donde se requiere instalar un cielo Techstyle, hay un cielo existente. Para instalarlos no se necesita remover el cielo existente, produciéndose un ahorro en el costo de la instalación y tiempo.

Nota: Los componentes del producto de esta ficha están en constante proceso de innovación y desarrollo, por lo que pueden estar afectos a modificaciones. Las medidas informadas en esta ficha técnica están expresadas en milímetros (mm). Para garantizar el correcto funcionamiento del producto, la instalación deberá ser siempre ejecutada por un distribuidor autorizado, utilizando todos los accesorios definidos según especificaciones técnicas de Hunter Douglas.

